

COFFRET DE COMMUNICATION ESSENTIEL 3 MÉDIAS
TÉLÉVISION - INTERNET - TÉLÉPHONE

Mon réseau multimédia



GUIDE D'INSTALLATION
AVEC SCHÉMAS DE CÂBLAGE

Flasher pour en
savoir plus



 **legrand**[®]

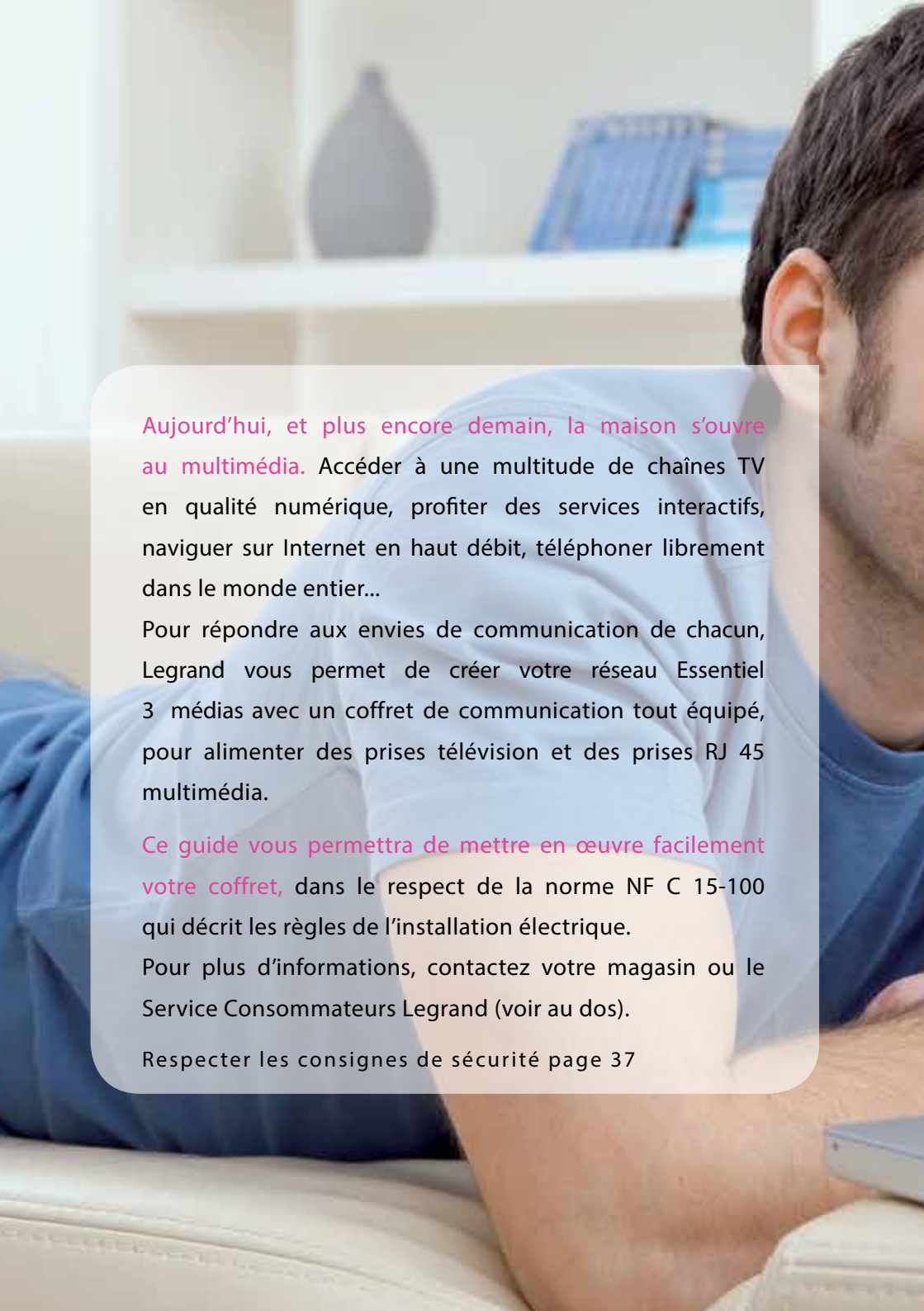

Aujourd'hui, et plus encore demain, la maison s'ouvre au multimédia. Accéder à une multitude de chaînes TV en qualité numérique, profiter des services interactifs, naviguer sur Internet en haut débit, téléphoner librement dans le monde entier...

Pour répondre aux envies de communication de chacun, Legrand vous permet de créer votre réseau Essentiel 3 médias avec un coffret de communication tout équipé, pour alimenter des prises télévision et des prises RJ 45 multimédia.

Ce guide vous permettra de mettre en œuvre facilement votre coffret, dans le respect de la norme NF C 15-100 qui décrit les règles de l'installation électrique.

Pour plus d'informations, contactez votre magasin ou le Service Consommateurs Legrand (voir au dos).

Respecter les consignes de sécurité page 37



Sommaire

2

La norme
et la maison
en réseau

6

La performance
d'un réseau multimédia
filaire

9

Je découvre
le réseau Essentiel
3 médias

17

J'installe
mon réseau Essentiel
3 médias

37

Je me guide
avec les schémas
de câblage

J'ÉTUDIE LES POINTS-CLÉS DE LA NORME

La norme NF C 15-100 et la maison en réseau



service Consommateurs

0825 360 360 (0,15 €/min TTC)

du lundi au vendredi 8h - 18h
BP 30076 - 87002 Limoges Cedex 1
e-mail sur www.legrand.fr

La communication gagne toute la maison : téléphone, ordinateur, télévision, jeux en réseau, partage de fichiers, imprimante en réseau...

C'est pourquoi la norme NF C 15-100 impose la présence d'un coffret de communication et définit l'installation des prises spécifiques.

■ LES PRISES DE COMMUNICATION

La norme définit un équipement minimum : dans tous les logements de plus de 35 m², au moins une prise de communication par pièce principale.

Dans les logements de moins de 35 m², la norme impose un minimum de 2 prises de communication.

Les prises de communication doivent être de type RJ 45 (disparition des prises en T) : elles permettent de brancher l'informatique, le téléphone et même la télévision. Il est à rappeler qu'une prise de courant doit être installée à proximité de chaque prise de communication.



Prise RJ 45
multimédia

■ LES PRISES TÉLÉVISION

Si les prises de communication que vous installez ne peuvent pas distribuer la télévision, vous devez prévoir en plus l'installation d'un certain nombre de prises télévision, selon le tableau ci-dessous :

SURFACE DES LOCAUX	PRISES TV
Moins de 35 m ²	1
35 à 100 m ²	2
Plus de 100 m ²	3



Prise TV-FM-SAT

La norme NF C 15-100 et la maison en réseau (suite)

4

■ LE COFFRET DE COMMUNICATION

Toutes les prises de communication doivent être raccordées à un coffret de communication.

La norme NF C 15-100* précise que celui-ci doit être équipé :

- d'un DTI (Dispositif de Terminaison Intérieure) au format RJ 45,
- d'un répartiteur TV,
- d'un système de répartition téléphonique,
- d'un panneau de brassage équipé d'un nombre de socles RJ 45 au moins égal au nombre de pièces du logement,
- d'un emplacement destiné à recevoir le DTI Fibre Optique,
- d'une barrette de terre.

Les dimensions minimales du coffret sont 250 x 225 x 70 mm.

Il est obligatoire d'utiliser un câble 4 paires torsadées pour relier les prises de communication au coffret.

*Pour tout permis de construire déposé à partir du 1er août 2010.

Vous pouvez également installer votre équipement réseau et Internet (box ADSL ou modem switch routeur ADSL) à proximité du coffret de communication.

Vous pourrez ainsi facilement changer l'affectation de vos prises de communication : certaines dédiées téléphone, d'autres dédiées Internet et réseau informatique et même brancher le décodeur TV ADSL sur la prise de communication de votre choix.

service Consommateurs

0825 360 360 (0,15 €/min TTC)

du lundi au vendredi 8h - 18h

BP 30076 - 87002 Limoges Cedex 1

e-mail sur www.legrand.fr

5

LE RÉSEAU DE COMMUNICATION

Celui-ci doit être réalisé en étoile, à partir du coffret de communication.

Le tableau ci-dessous indique le type de câble et le type de prise en fonction des médias que vous souhaitez diffuser sur cette prise.

Médias délivrés	Câble	Prise
- TV ADSL - Internet - Téléphone	4 paires torsadées Cat. 5e ou Cat. 6 UTP	RJ 45 Cat. 5e ou Cat. 6
- TV Hertzienne - TV Câble - TV Satellite/TNT - FM	Coaxial	TV, TV-FM, TV-SAT ou TV-FM-SAT

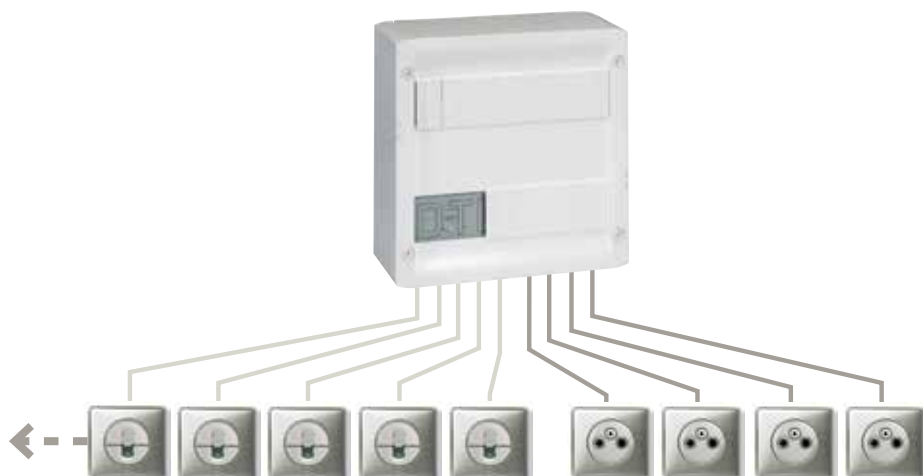

Jusqu'à 8 prises RJ 45 multimédia

La performance d'un réseau multimédia filaire

6

MULTIMÉDIA, MULTI-USAGES

Votre réseau multimédia filaire vous permet d'accéder, en toute fiabilité et avec un maximum de performances, à un large éventail d'applications :

- Accéder à toutes les chaînes diffusées par un décodeur TV/ADSL.
- Surfer sur Internet
- Jouer en réseau sur Internet
- Télécharger films, photos et musiques
- Brancher téléphone et fax partout dans le logement
- Accéder aux services de télémédecine et télésurveillance
- Surveiller son logement à distance (alarme avec télésurveillance, caméra...)

INTERNET



Prise
RJ 45
multimédia

- Réseau filaire performant : débit pouvant aller jusqu'à 1 Gigabit/seconde
- Qualité de fonctionnement optimale et permanente dans tout le logement



Plus de bien-être et de sécurité dans le logement avec le "Guide de l'électricité", disponible dans votre magasin de bricolage

TÉLÉVISION



Prise
TV-FM-SAT

- Accès à toutes les chaînes dans tout le logement, quelle que soit la réception : hertzienne, TNT, satellite, câble

- Compatible avec la TV Haute Définition

TÉLÉPHONE



Prise
RJ 45
multimédia

- Branchement téléphone, fax, alarme avec télésurveillance.





Je découvre le réseau Essentiel 3 médias

9

Télévision, Internet et téléphone
dans mon studio, mon F1 ou F2

SOMMAIRE

Je découvre le coffret10

Je découvre les prises12

Le réseau Essentiel 3 médias
dans mon logement.....14

Respecter les consignes de sécurité page 37

Je découvre mon coffret de communication

10



■ COFFRET DE COMMUNICATION ESSENTIEL 3 MÉDIAS TOUT ÉQUIPÉ

Le coffret contient les équipements nécessaires à la création de votre réseau de communication Essentiel 3 médias. Il permet de distribuer les signaux télévision vers 4 prises TV/FM/SAT et les signaux téléphone et ADSL (Internet, TV et téléphone) vers 8 prises RJ 45 multimédia*.

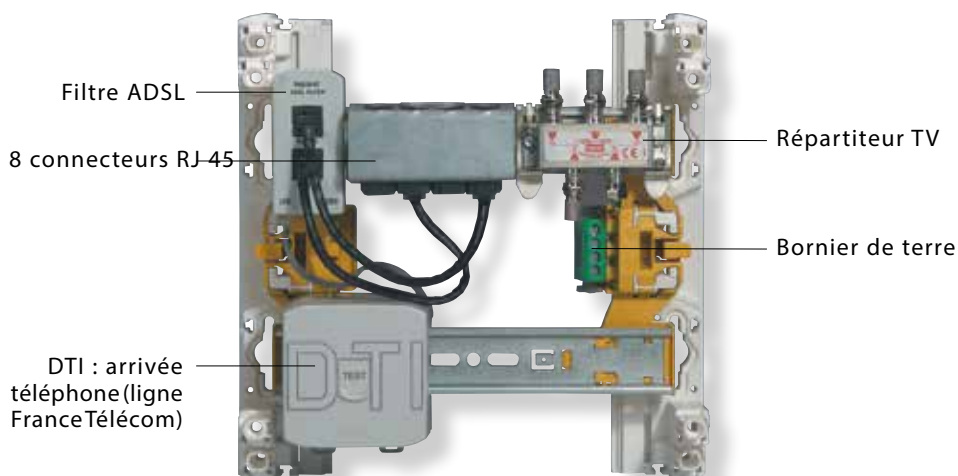

*Selon le nombre de sorties de la box ADSL.

service Consommateurs

0825 360 360 (0,15 €/min TTC)

du lundi au vendredi 8h - 18h

BP 30076 - 87002 Limoges Cedex 1

e-mail sur www.legrand.fr

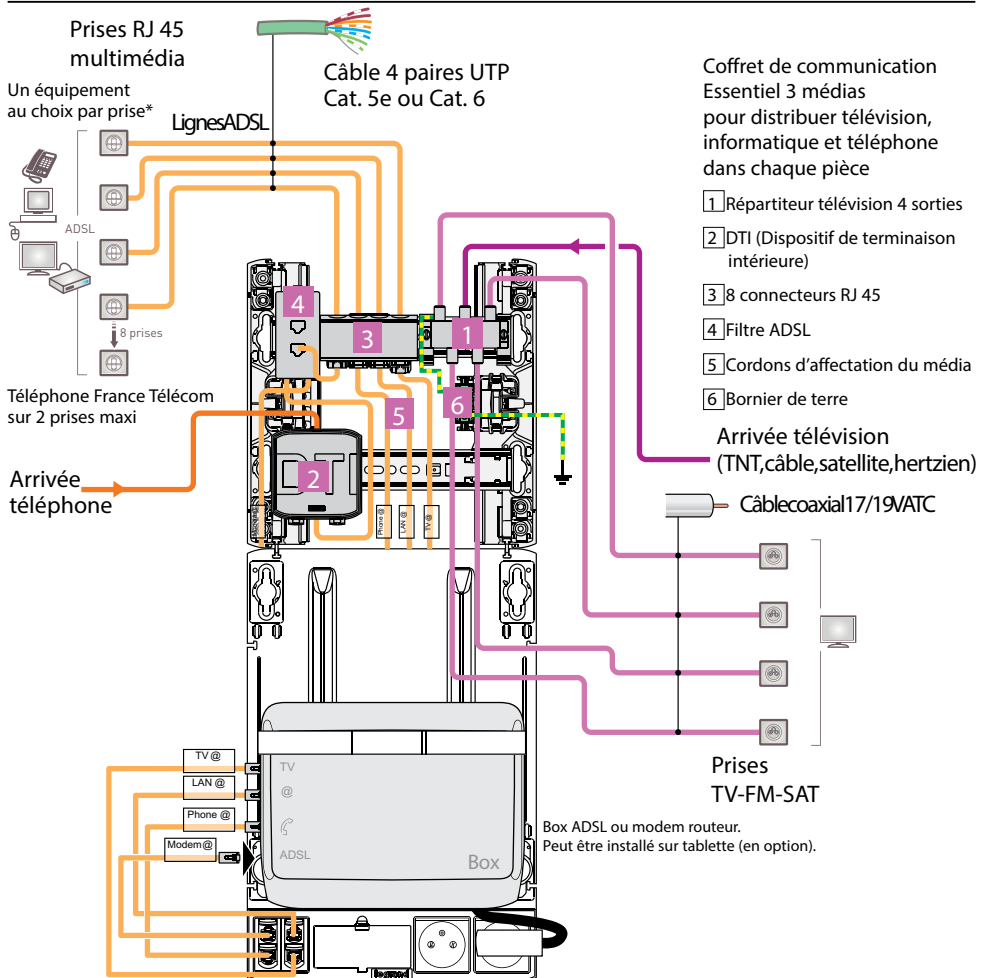

*Selon le nombre de sorties de la box ADSL.

Je découvre mes prises de communication

12

■ PRISES TÉLÉVISION

Les prises TV-FM-SAT permettent de brancher un téléviseur, un décodeur satellite, un adaptateur TNT, une chaîne hi-fi pour la réception FM.

Elles se câblent avec du câble coaxial.

Décodeur satellite
Pour fiche «F» mâle à visser

Téléviseur
Pour fiche TV femelle Ø 9,52 mm

Tuner chaîne hi-fi
Pour fiche TV mâle Ø 9,52 mm

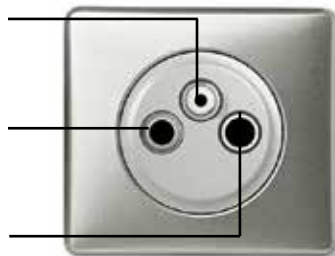

Prise TV-FM-SAT Céliane
Titane



Prise TV simple Céliane
Titane



Prise TV-SAT Céliane
Titane



Prise TV type "F" à visser
Céliane
Titane



Plus de bien-être et de sécurité dans le logement avec le "Guide de l'électricité", disponible dans votre magasin de bricolage

■ PRISES RJ 45 MULTIMÉDIA

Les prises RJ45 permettent de brancher un ordinateur, un téléphone, un fax... et même une télévision avec un décodeur TV/ADSL pour recevoir la télévision ADSL. (voir ci-dessous).

Elles se câblent avec du câble cuivre 4 paires torsadées Cat. 5e ou Cat. 6 UTP.

Ordinateur,
téléphone, fax
Pour fiche RJ 11,
RJ 12 ou RJ 45



Prise RJ 45
informatique-téléphone
Céliane
Titane

ACCÈS INTERNET ADSL

Depuis une box ADSL installée à proximité du coffret (voir schéma page 11), vous pouvez vous connecter sur Internet depuis chaque ordinateur de la maison*.

Vous disposez d'un seul abonnement Internet, vous conservez les performances du haut débit sur toutes les prises et vous pouvez téléphoner en même temps que vous êtes connecté. Vous pouvez même recevoir la télévision ADSL sur une prise RJ 45 multimédia.



*Selon le nombre de sorties de la box ADSL.

Le réseau Essentiel 3 médias dans mon logement

Exemple d'implantation

14

■ L'ÉQUIPEMENT IDÉAL DE LA MAISON



Prises télévision

Prévoir une prise TV-FM-SAT par pièce principale : une dans le séjour, une dans la cuisine, une dans la chambre des parents, une dans la chambre enfant.



Prises RJ 45 multimédia

Avec le réseau Essentiel 3 médias, vous pouvez installer jusqu'à 8 prises RJ 45 : Bureau, séjour, chambre enfant, cuisine, ... Ainsi, vous respectez la norme NF C 15-100 (une prise RJ 45 dans chaque pièce principale).

CONSEIL LEGRAND

Pensez à associer des prises de courant : vous en aurez besoin pour brancher la télévision, la base du téléphone, l'ordinateur... Parlez-en à votre magasin.

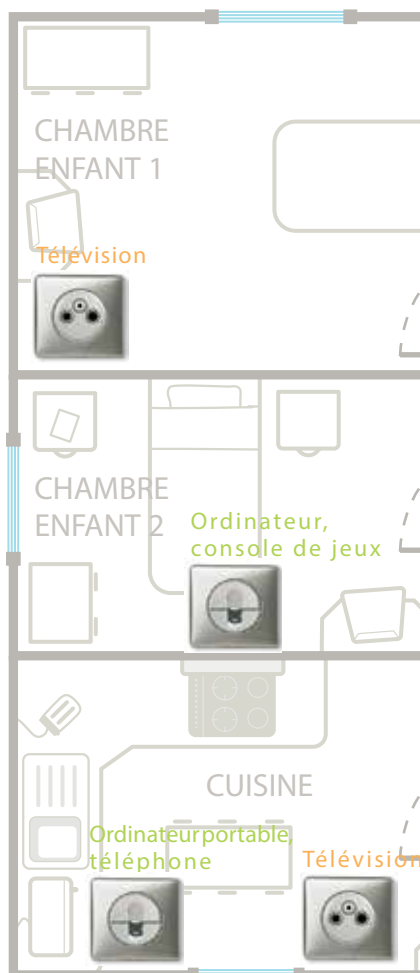



Plus de bien-être et de sécurité dans le logement avec le "Guide de l'électricité", disponible dans votre magasin de bricolage

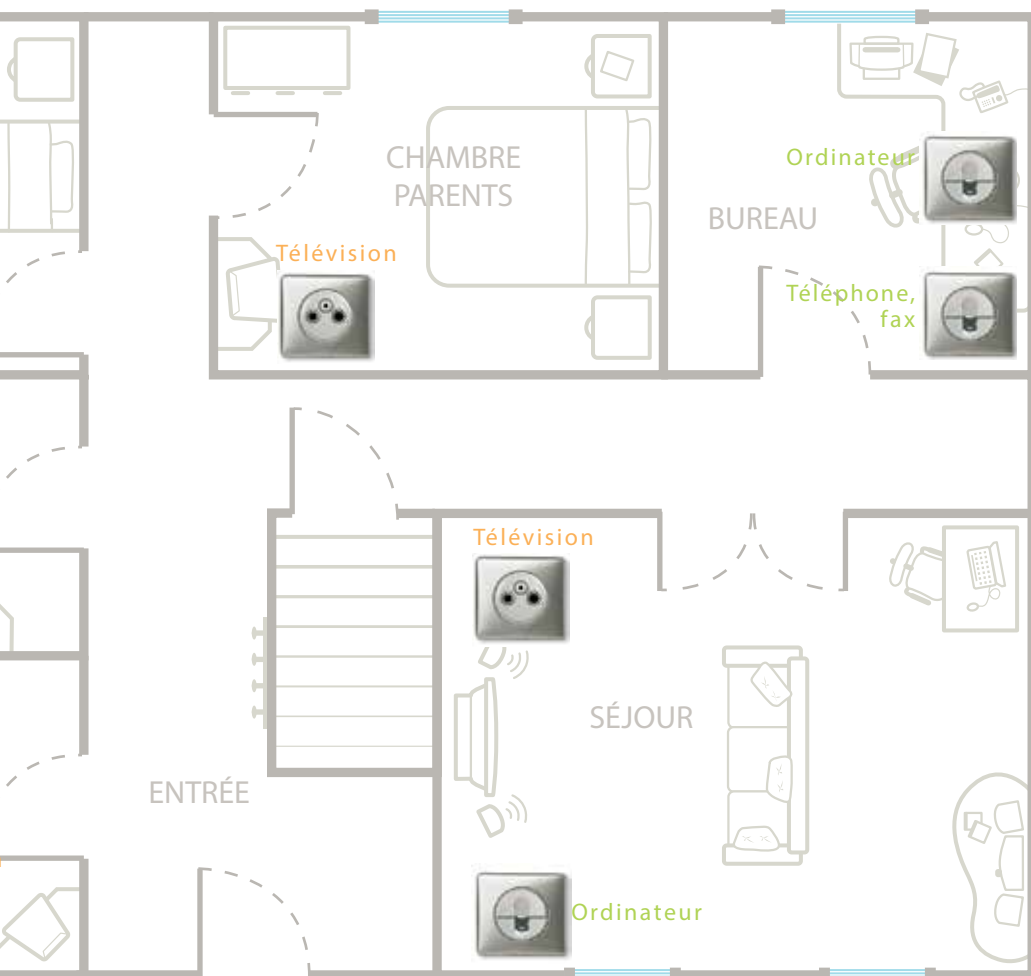





J'installe mon réseau

17

Étape par étape, réalisez dans les règles de l'art l'installation de votre réseau de communication Essentiel 3 médias.

Votre réseau est-il correctement installé ? En quelques tests simples, vérifiez le bon fonctionnement de vos appareils...

SOMMAIRE

J'installe mon coffret de communication Essentiel 3 médias	18
Je crée mon réseau télévision.....	22
Je crée mon réseau Internet-téléphone.....	26
Je teste mon réseau de communication.....	34

J'installe mon coffret de communication Essentiel 3 médias

18

■ OÙ INSTALLER MON COFFRET ?

Dans le neuf et en réhabilitation, votre coffret doit être installé dans la «gaine technique logement» (GTL), un volume de 600 x 200 mm strictement réservé aux courants électriques : les courants forts (tableau d'abonné) et les courants faibles (coffret de communication).

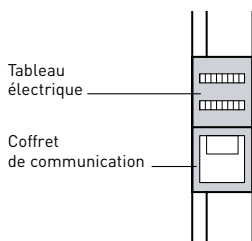

■ GTL : SUIVRE LA NORME NF C 15-100

Nouvelles dispositions relatives à l'accessibilité des logements. Suite à l'entrée en vigueur du décret N° 2006-555 du 17 mai 2006, la norme NF C 15-100 évolue. Elle permet de répondre aux besoins d'accessibilité aux logements des personnes handicapés.



service Consommateurs

0825 360 360 (0,15 €/min TTC)

du lundi au vendredi 8h - 18h
BP 30076 - 87002 Limoges Cedex 1
e-mail sur www.legrand.fr

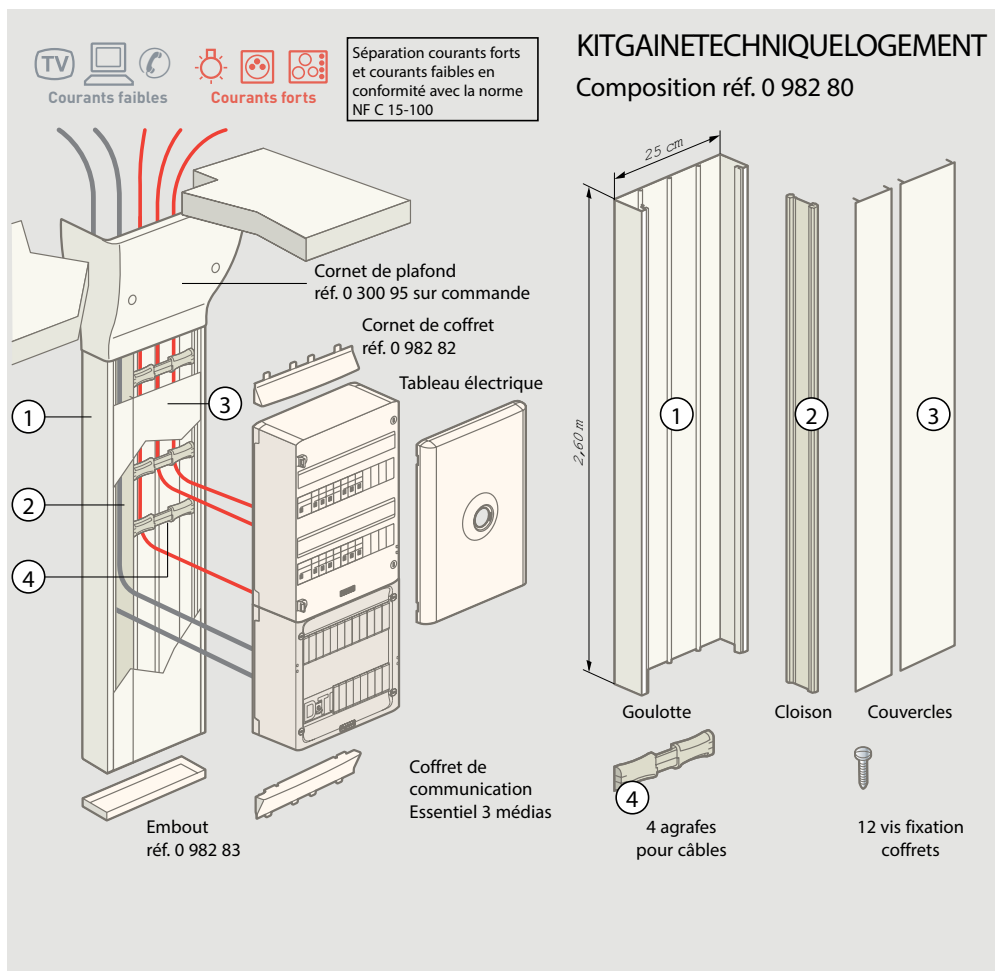

J'installe mon coffret de communication Essentiel 3 médias (suite)

20

■ MONTAGE

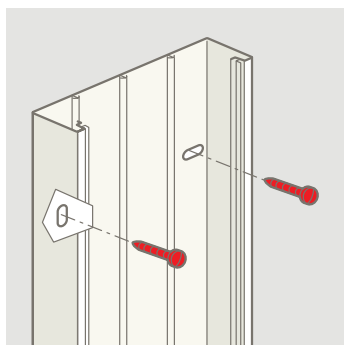

1 - Fixez la goulotte au mur.

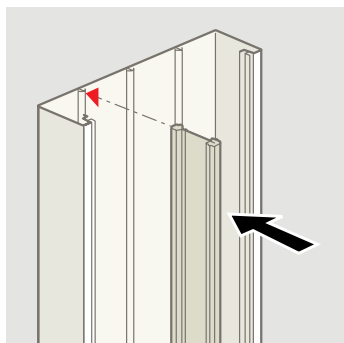

2 - Montez la cloison de séparation.

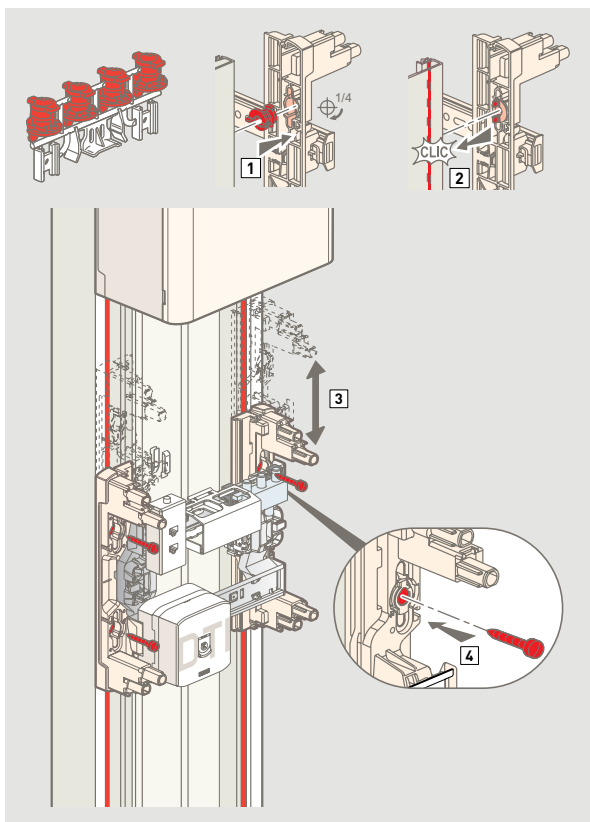

3 - Fixez le coffret de communication sur la goulotte.



Plus de bien-être et de sécurité dans le logement avec le "Guide de l'électricité", disponible dans votre magasin de bricolage

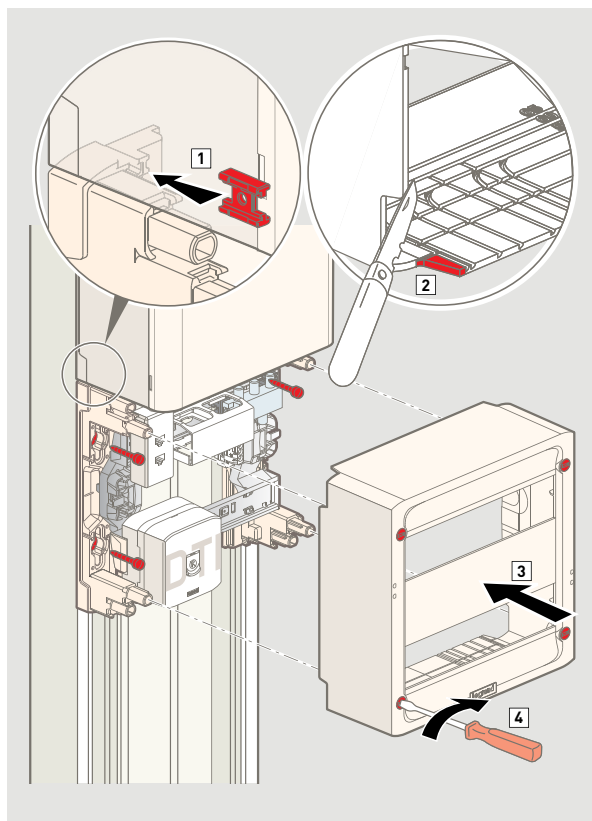

4 - Après avoir effectué les raccordements (voir pages suivantes), montez le capot.

MAINTIEN DES CÂBLES

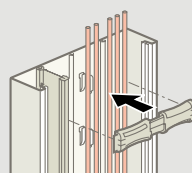

Avec agrafes

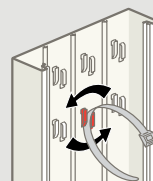
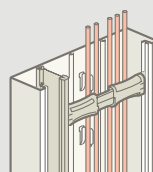

Avec colliers

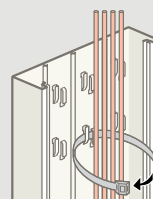

Je crée mon réseau télévision

22

LES PRODUITS DONT VOUS AVEZ BESOIN



Coffret de communication
Essentiel 3 médias
(voir composition page 10)



Prises télévision
(voir page 12)



Câble coaxial
17/19VATC



Dénudeur de câble
réf. 0 910 79

SCHÉMA DE PRINCIPE

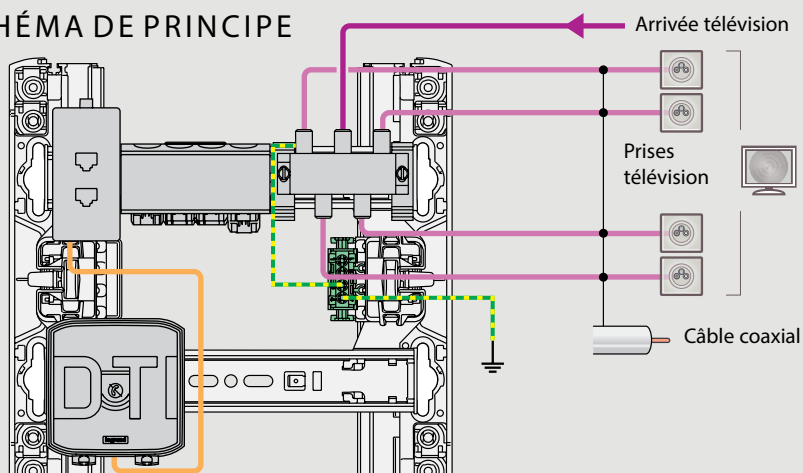

■ JE RACCORDE LES CÂBLES COAXIAUX

Raccordement des câbles coaxiaux au répartiteur du coffret de communication (voir schémas page 37).

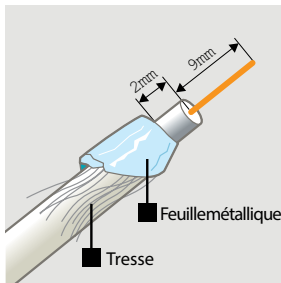

1 - Préparez les câbles : retournez la feuille métallique et la tresse, dénudez l'extrémité.

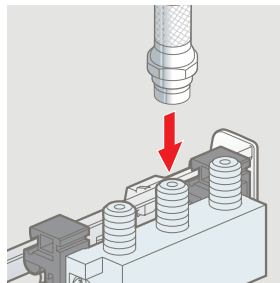

2 - Enlever les bouchons du répartiteur et vissez le câble d'arrivée télévision.

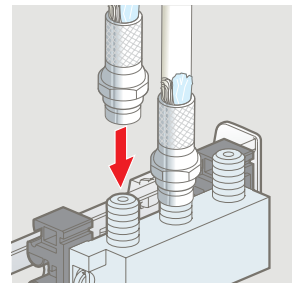

3 - Introduisez le premier câble de sortie.

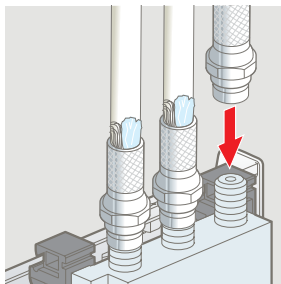

4 - Introduisez le deuxième câble de sortie.

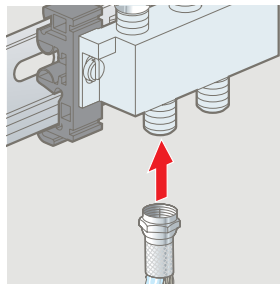

5 - Introduisez le troisième câble de sortie.

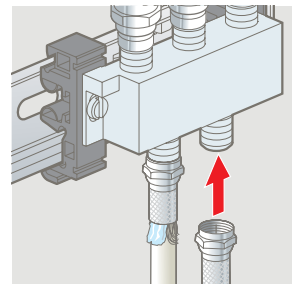

6 - Introduisez le quatrième câble de sortie ou vissez les bouchons de charge fournis sur les sorties non utilisées.

Je crée mon réseau télévision (suite)

24

■ J'INSTALLE ET JE RACCORDE LES PRISES TÉLÉVISION

Montage des prises télévision dans les pièces.
En rénovation, utilisez des moulures.

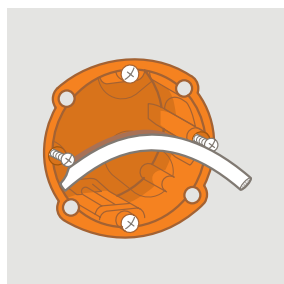

1 - Passez les câbles en laissant sortir des boîtes une longueur de 10 cm environ.

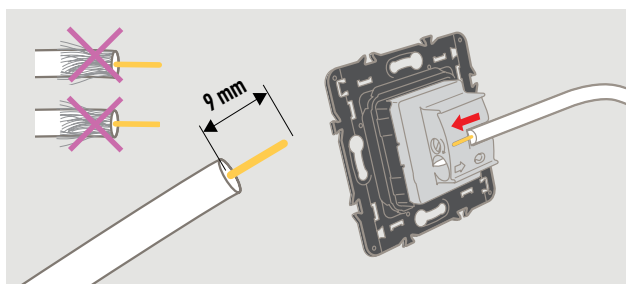

2 - Préparez le câble en utilisant le gabarit incorporé à la prise. Attention : évitez de tordre le conducteur cuivre, ne pas retourner la feuille métallique et la tresse.

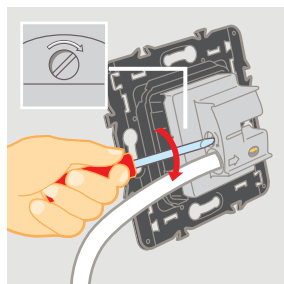

4 - Tournez d'un quart de tour pour bloquer le câble.

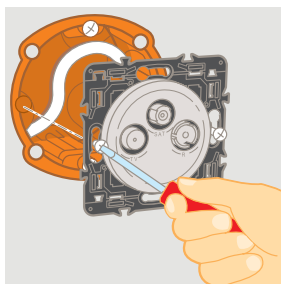

5 - Fixez la prise dans la boîte.

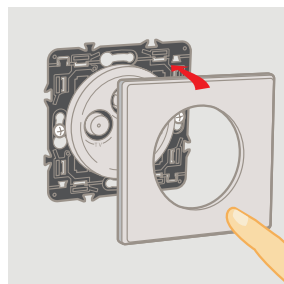

6 - Clipsez la plaque.



Plus de bien-être et de sécurité dans le logement avec le "Guide de l'électricité", disponible dans votre magasin de bricolage

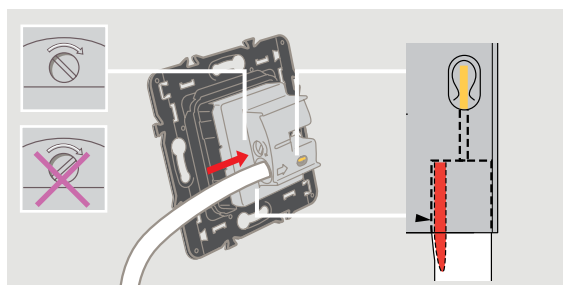

3 - Vérifiez la position de la vis de blocage du câble. Introduisez le câble à fond : la languette doit faire contact avec la partie métallique (tresse de blindage), l'extrémité apparaît dans le regard.



Raccordement d'une prise TV simple : reportez-vous à la notice contenue dans l'emballage

CONSEILS LEGRAND

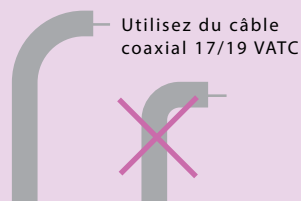

Respectez un rayon de courbure le plus grand possible. Évitez de plier ou de casser le câble



Évitez de tordre le conducteur cuivre

Je crée mon réseau Internet-téléphone

26

LES PRODUITS DONT VOUS AVEZ BESOIN



Coffret de communication essentiel 3 médias
(voir composition page 10)



Prises RJ 45
multimédia
(voir page 13)



Câble 4 paires
Cat. 5e ou Cat. 6 UTP



Dénudeur de câble
réf. 0 910 79

service Consommateurs

0825 360 360 (0,15 €/min TTC)

du lundi au vendredi 8h - 18h

BP 30076 - 87002 Limoges Cedex 1

e-mail sur www.legrand.fr

SCHÉMA DE PRINCIPE

8 prises RJ 45 multimédia

Un équipement au choix par prise*

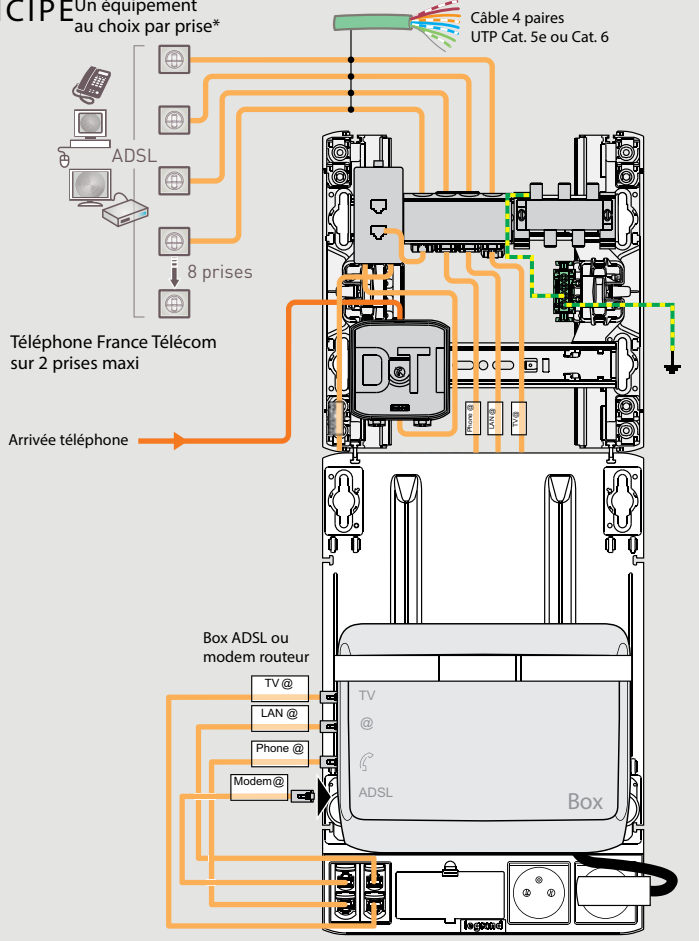

*Selon le nombre de sorties de la box ADSL.

Je crée mon réseau Internet-téléphone (suite)

28

■ JE RACCORDE LA LIGNE TÉLÉPHONE AU DTI

Raccordement du câble d'arrivée de la ligne téléphonique.

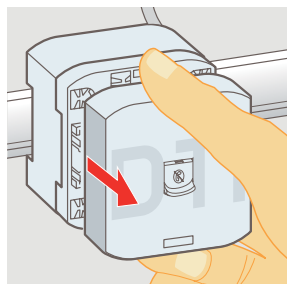

1 - Déclipsez le couvercle.

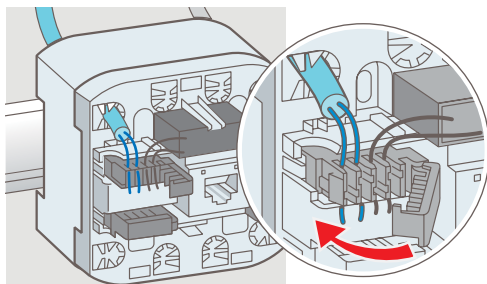

2 - Passez le câble téléphonique et rabattez le levier pour assurer la connexion.

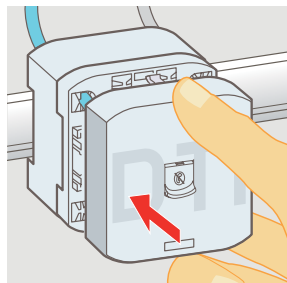

3 - Remontez le couvercle.

CONSEIL LEGRAND

Avant de poursuivre l'installation, appelez votre opérateur (exemple : France Télécom) pour qu'il teste la ligne téléphonique

service Consommateurs

0825 360 360 (0,15 €/min TTC)

du lundi au vendredi 8h - 18h

BP 30076 - 87002 Limoges Cedex 1

e-mail sur www.legrand.fr

■ JE PRÉPARE LES CÂBLES

La performance de votre réseau dépend de la qualité de la connexion.

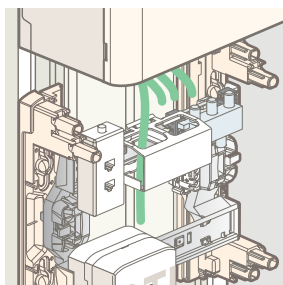

1 - Faites passer les câbles dans les encoches au-dessus des emplacements des connecteurs.

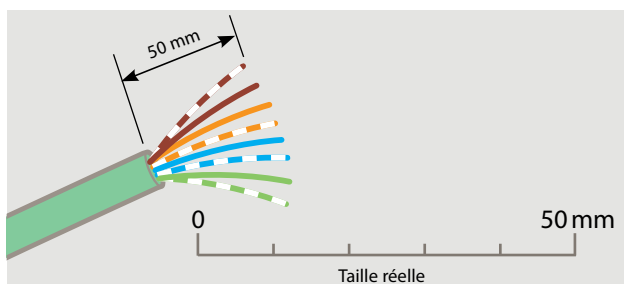

2 - Préparez les câbles : coupez la gaine, séparez les paires sur une longueur de 50 mm.

Je crée mon réseau Internet-téléphone (suite)

30

■ JE RACCORDE LES CÂBLES SUR LES CONNECTEURS

Raccordement des câbles 4 paires torsadées aux blocs de connecteurs du coffret.
La performance de votre réseau dépend de la qualité de la connexion.

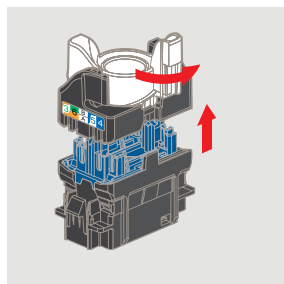

1 - Faites pivoter la partie blanche et ôtez le couvercle.

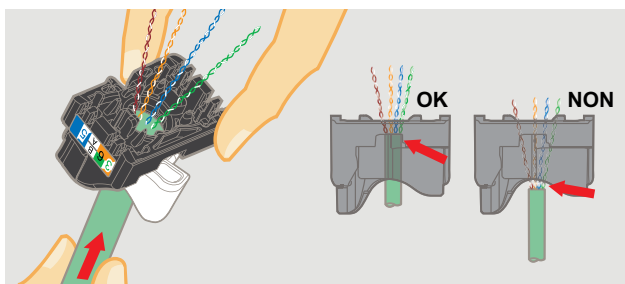

2 - Insérez le câble et assurez-vous qu'il est correctement placé.

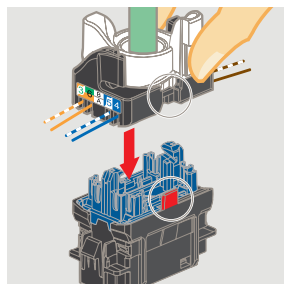

4 - Remplacez le couvercle dans le bon sens : le détrompeur sur le côté vous guide.

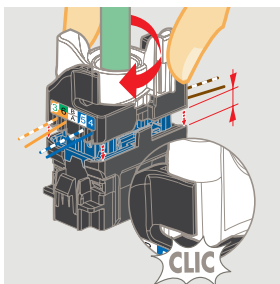

5 - Pivotez pour verrouiller le tout.

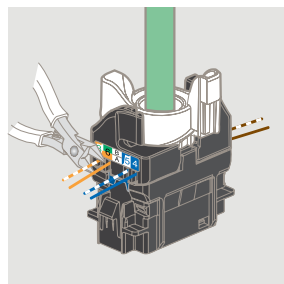

6 - Coupez les fils au ras.



Plus de bien-être et de sécurité dans le logement avec le "Guide de l'électricité", disponible dans votre magasin de bricolage

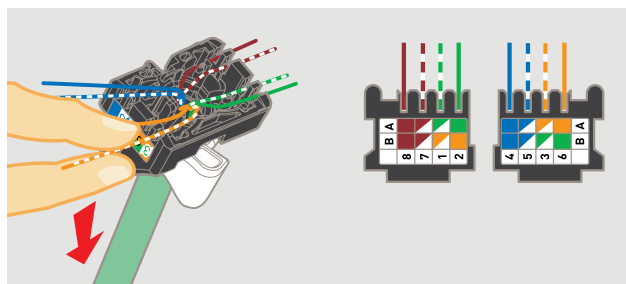

3 - Introduisez les fils en respectant le code couleur de la norme EIA/TIA 568 A, repéré A sur les étiquettes figurant sur les connecteurs. Engagez les fils au fond des encoches.

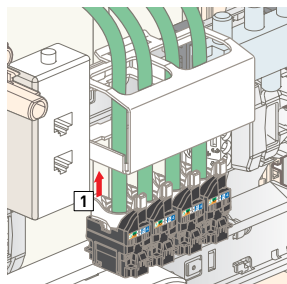

7 - Engagez les connecteurs dans le support.

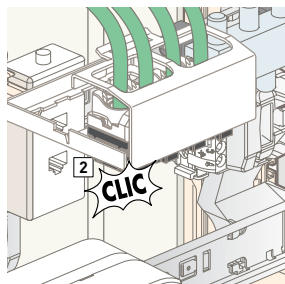

8 - Clipsez les connecteurs dans le support.

Je crée mon réseau Internet-téléphone (suite)

32

■ J'INSTALLE ET JE RACCORDE LES PRISES RJ 45 MULTIMÉDIA

Raccordement des câbles 4 paires torsadées aux prises RJ 45. La performance de votre réseau dépend de la qualité de la connexion. Remarque : le raccordement est identique pour les séries d'appareillage Mosaic et saillie.

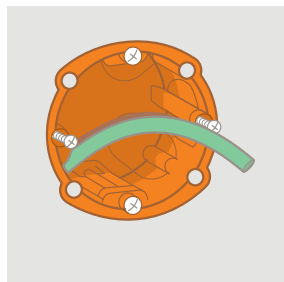

1 - Passez les câbles en laissant sortir des boîtes une longueur de 10 cm environ.

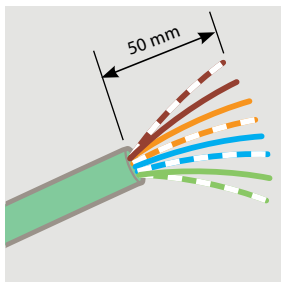

2 - Préparez les câbles : coupez la gaine, séparez les paires sur une longueur de 50 mm.

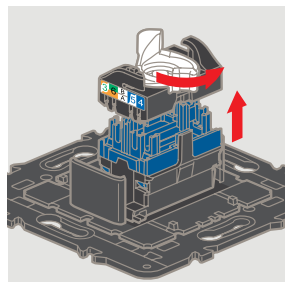

3 - Faites pivoter la partie blanche et ôtez le couvercle.

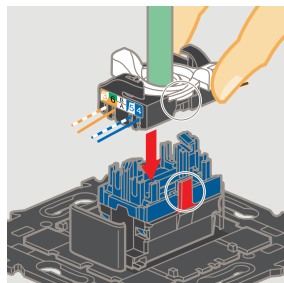

5 - Remplacez le couvercle dans le bon sens : le détrompeur sur le côté vous guide.

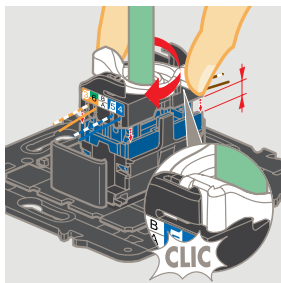

6 - Pivotez pour verrouiller le tout.

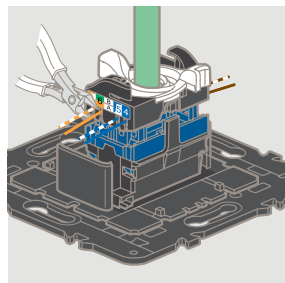

7 - Coupez les fils au ras.

service Consommateurs

0825 360 360 (0,15 €/min TTC)

du lundi au vendredi 8h - 18h

BP 30076 - 87002 Limoges Cedex 1

e-mail sur www.legrand.fr

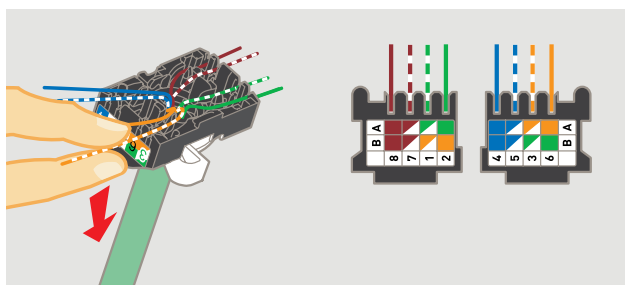

4 - Introduisez les fils en respectant le code couleur de la norme EIA/TIA 568 A, repéré A sur les étiquettes figurant sur les connecteurs. Engagez les fils au fond de l'encoche.

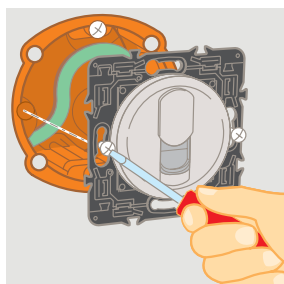

8 - Fixez la prise dans la boîte.

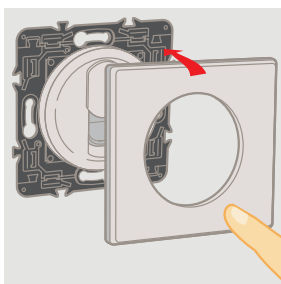

9 - Clipsez la plaque.

Je teste mon réseau de communication Essentiel 3 médias

34



■ JE TESTE LA LIGNE TÉLÉPHONIQUE

Votre opérateur téléphonique a testé la ligne au niveau du DTI. Maintenant, vous allez vérifier la qualité de votre installation en branchant un téléphone sur chaque prise affectée au téléphone.

Vérifiez la présence de la tonalité.

Faites des tests d'appel et de réception d'appel avec quelques correspondants.

Vous pouvez aussi faire ces tests en utilisant votre mobile.



■ JE TESTE LA CONNEXION INTERNET

Branchez vos ordinateurs sur les prises RJ 45 multimédia affectées à Internet.

Faites un essai de connexion sur Internet depuis chaque poste.



Plus de bien-être et de sécurité dans le logement avec le “Guide de l’électricité”, disponible dans votre magasin de bricolage



■ JE TESTE LA RÉCEPTION TV

Branchez un téléviseur sur chaque prise affectée à la télévision et vérifiez la qualité de l’image sur différentes chaînes.

Vous êtes en réception numérique (TNT, satellite, câble, ADSL)

L’image apparaît «pixellisée», ne s’affiche pas correctement, ou bien l’écran reste noir.

Dans ce cas, vérifiez la qualité du raccordement et l’orientation de l’antenne ou de la parabole ainsi que la qualité des connexions au niveau du répartiteur du coffret. Sinon, vérifiez la qualité de la connexion au niveau de la prise..

Pour le câble et l’ADSL, contactez votre fournisseur d’accès.



Je me guide avec les schémas de câblage

37

Réception hertzienne TNT	38
Réception par le câble	40
Réception par satellite	42

! CONSIGNES DE SÉCURITÉ

La réalisation totale ou partielle d'un coffret de communication nécessite:

- un respect des normes de sécurité et d'installation notamment de la norme NF C15-100
- une très bonne connaissance des règles de l'art.

Assurez-vous que ces conditions sont remplies avant d'engager vos travaux. En cas de doutes faites appel à un professionnel.

Avant toute intervention, couper le courant.

Avant d'effectuer l'installation, lire la (les) notice (s), tenir compte du (des) lieu (x) de montage spécifique (s) des produits.

Respecter strictement les conditions d'installation et d'utilisation.

Une installation et une utilisation incorrectes peuvent entraîner des risques de choc électrique ou d'incendie.

Ne pas ouvrir/démonter/altérer/modifier les appareils sauf mention particulière indiquée dans la notice.

Utiliser exclusivement les accessoires de la marque Legrand.

Toutes les indications mentionnées sur le présent guide (caractéristiques et cotes) sont susceptibles de modifications, elles ne peuvent donc constituer un engagement de notre part. Photos non contractuelles.

Répartition télévision avec réception hertzienne

38

■ RÉCEPTION HERTZIENNE TNT

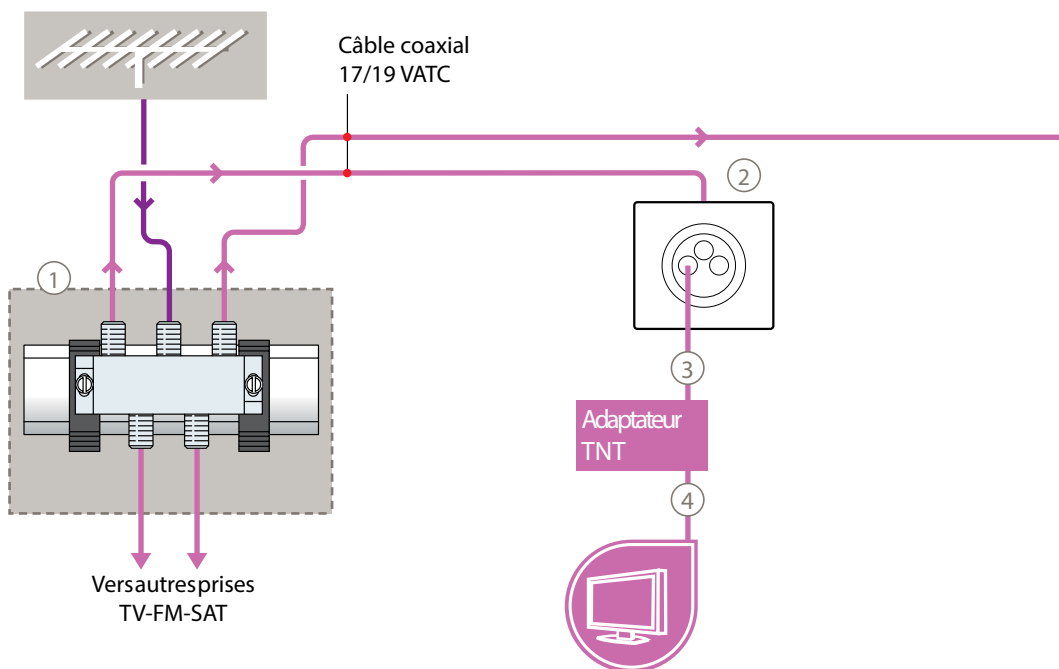

service Consommateurs

0825 360 360 (0,15 €/min TTC)

du lundi au vendredi 8h - 18h

BP 30076 - 87002 Limoges Cedex 1

e-mail sur www.legrand.fr

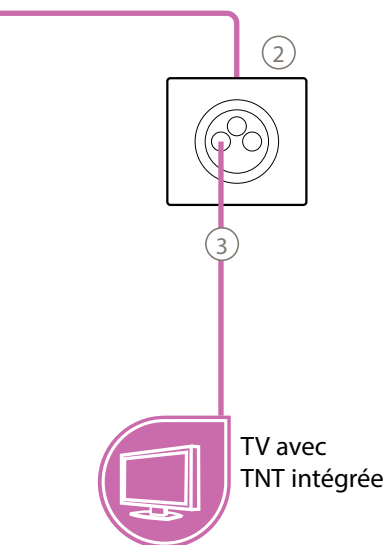

- ① Répartiteur télévision du coffret Essentiel 3 médias
- ② Prise TV-FM-SAT
- ③ Cordon coaxial
- ④ Cordon péritel ou HDMI fourni avec l'adaptateur

Accès aux programmes des chaînes TNT sur tous les téléviseurs branchés sur une prise TV-FM-SAT équipés d'un adaptateur TNT par téléviseur.

Pour accéder aux bouquets des chaînes numériques (exemple: Canal+) prévoir un décodeur par téléviseur.

Répartition télévision avec réception par le câble

40

■ RÉCEPTION TV PAR CÂBLE

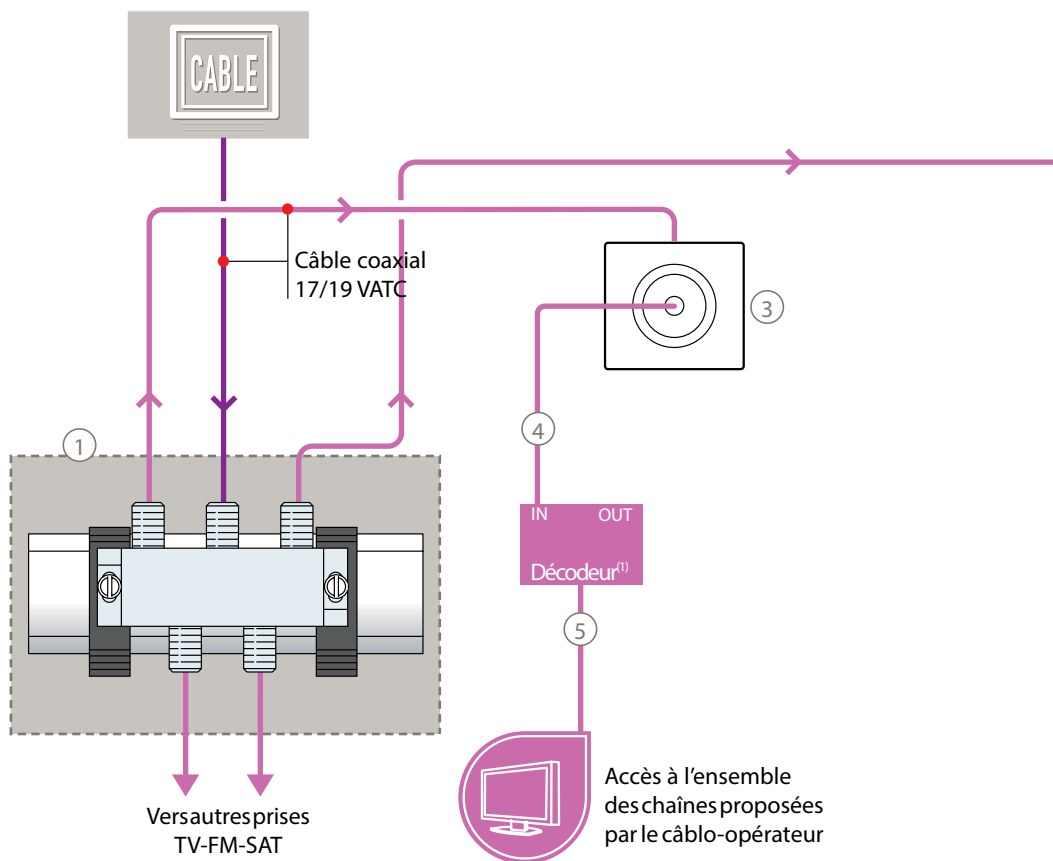

service Consommateurs

0825 360 360 (0,15 €/min TTC)

du lundi au vendredi 8h - 18h
BP 30076 - 87002 Limoges Cedex 1
e-mail sur www.legrand.fr

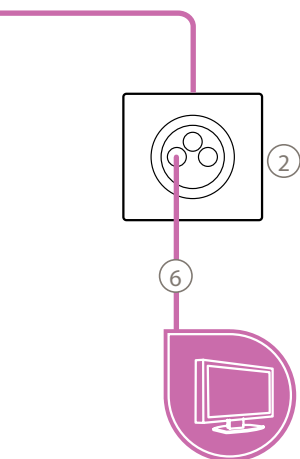

Accès en qualité numérique à l'ensemble des chaînes de la TNT sur tous les téléviseurs branchés sur une prise TV-FM-SAT.

- ① Répartiteur télévision du coffret Essentiel 3 médias
- ② Prise TV-FM-SAT
- ③ Prise télévision simple
- ④ Cordon coaxial F
- ⑤ Cordon péritel ou HDMI
- ⑥ Cordon coaxial

(1) Décodeur fourni par le câble-opérateur, uniquement pour accès aux chaînes numériques.

CONSEIL LEGRAND

Afin de pouvoir accéder aux chaînes du câble sur plusieurs téléviseurs de la maison, demandez conseil à votre câble opérateur.

Répartition télévision avec réception par satellite

42

■ RÉCEPTION TV PAR SATELLITE

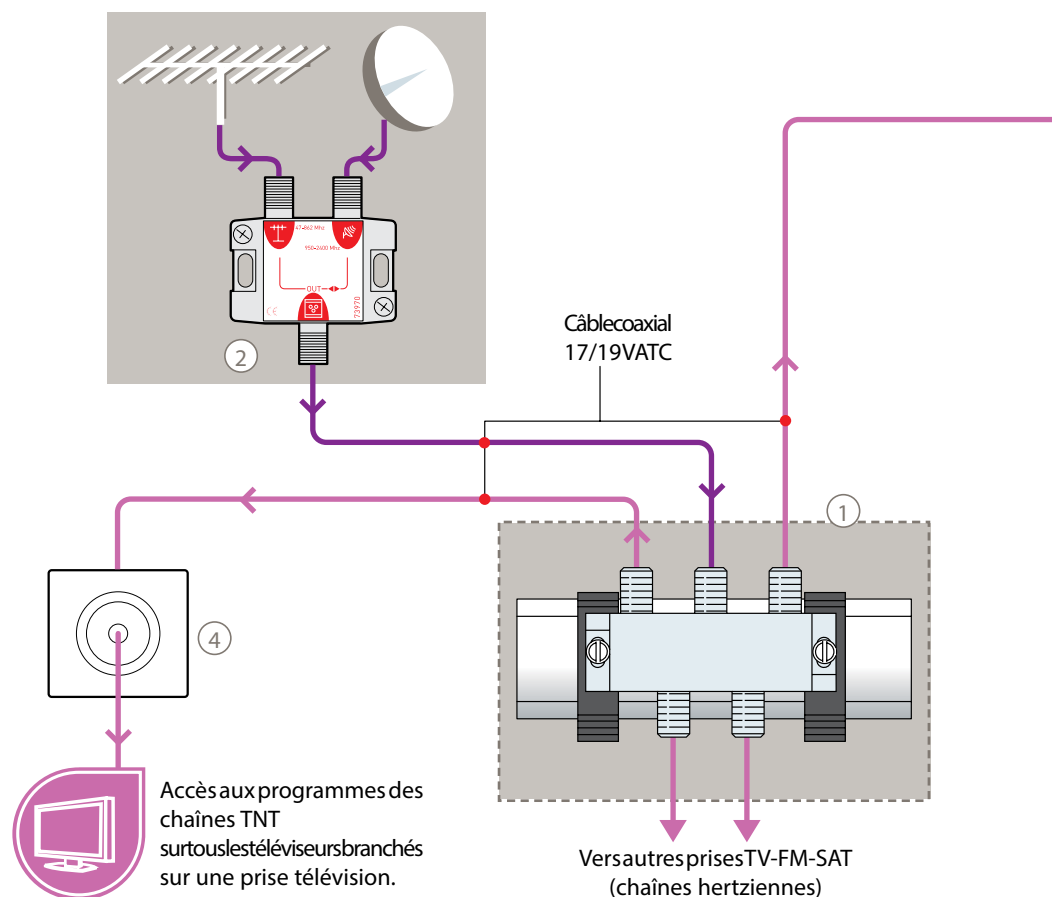

service Consommateurs

0825 360 360 (0,15 €/min TTC)

du lundi au vendredi 8h - 18h

BP 30076 - 87002 Limoges Cedex 1

e-mail sur www.legrand.fr

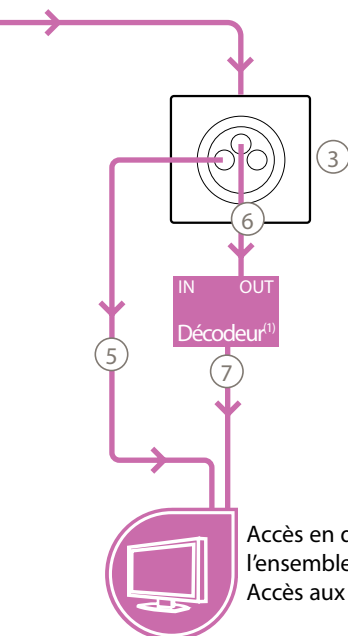

- ① Répartiteur télévision du coffret Essentiel 3 médias
- ② Coupleur hertzien-satellite réf. 0 910 46
- ③ Prise TV-FM-SAT
- ④ Prise télévision simple
- ⑤ Cordon coaxial
- ⑥ Cordon coaxial F
- ⑦ Cordon péritel ou HDMI

(1) Décodeur ou terminal satellite.

Attention : ce schéma est présenté à titre indicatif et nécessite un réglage des niveaux d'attaque. Niveau d'entrée compris entre 84dB μ V et 92dB μ V.

CONSEIL LEGRAND

Pour accéder aux bouquets des chaînes numériques (exemple : Canalsat) sur plusieurs télévisions, il est nécessaire de disposer d'une parabole à tête quattro (nous vous conseillons de vous renseigner auprès d'un antenniste).

Notes

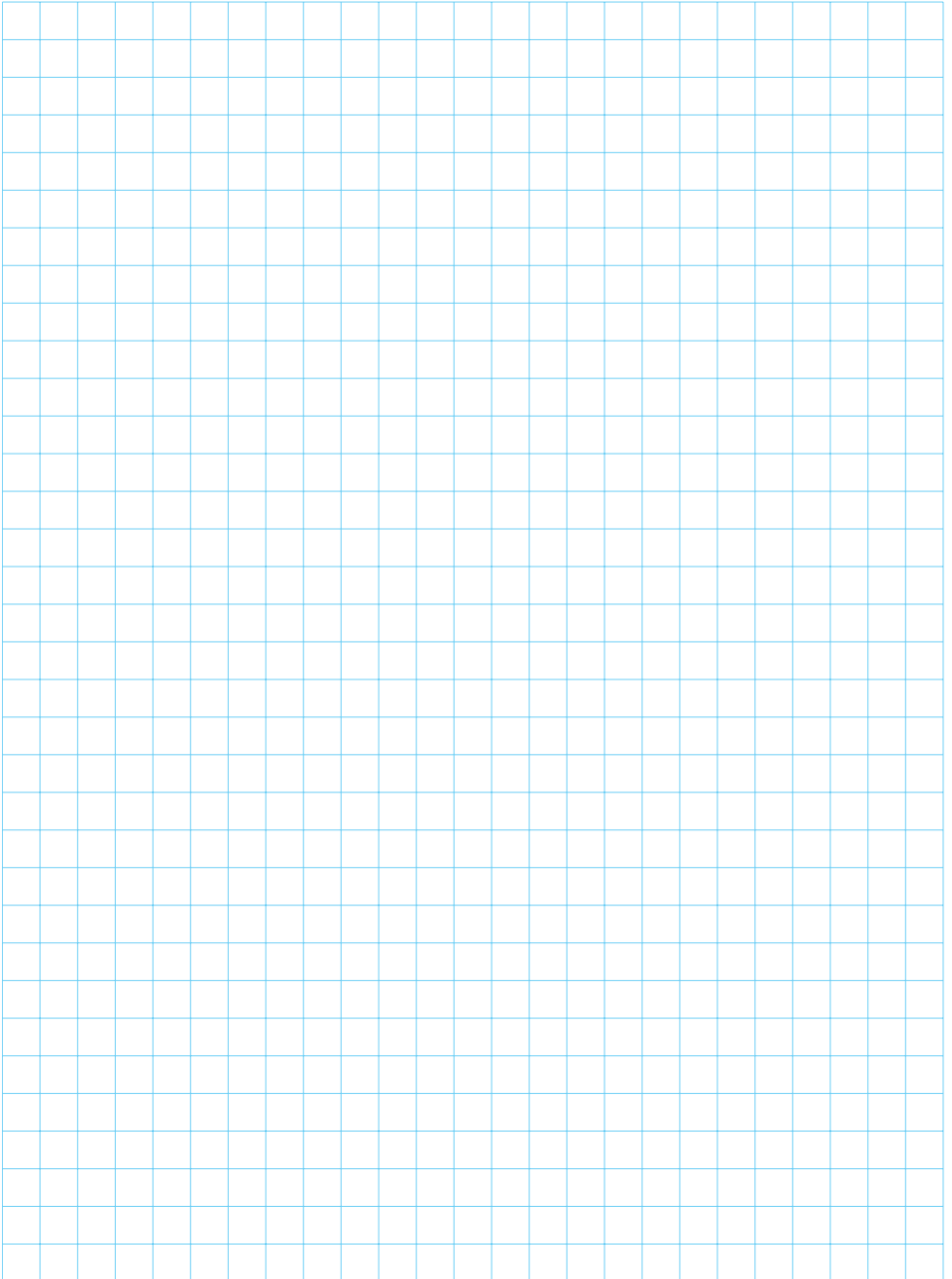

Notes

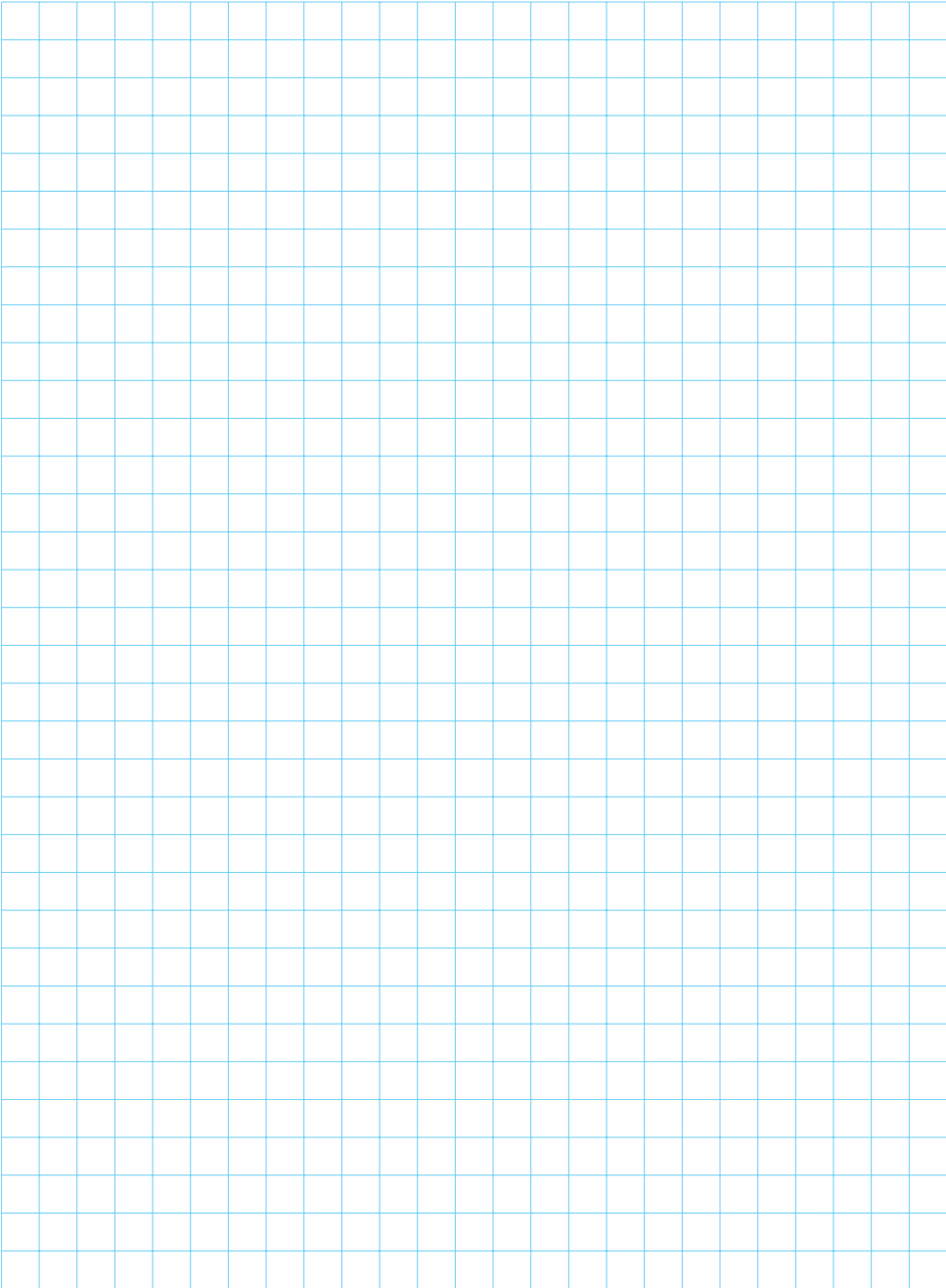



UNE INFO,
UN CONSEIL...
JE CONTACTE
LEGRAND !

Un accueil personnalisé
immédiat du lundi
au vendredi de 8h à 18h

- Informez-vous sur
les fonctions et la mise
en œuvre des produits.
- Découvrez les nouveautés
sur la norme.

service
Consommateurs

0825 360 360 (0,15 €/min TTC)
du lundi au vendredi 8h à 18h
BP 30076 - 87002 Limoges Cedex 1
e-mail sur www.legrand.fr

LE05722AA

www.legrand.fr